

NAUDOJIMO VADOVAS

Vakuuminis keltuvas
VIAVAC-GB (500 ir 750)

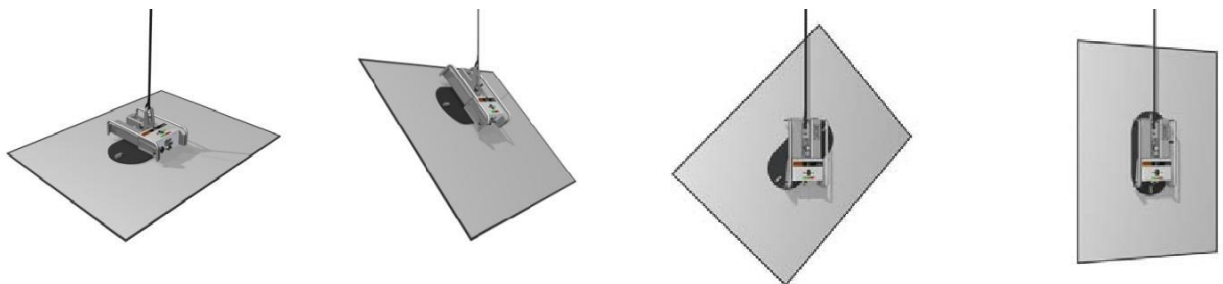

Prieš pradėdami naudoti šį keltuą atidžiai perskaitykite šį naudojimo vadovą.

A1 Įžanga

Gerbiamas skaitytoju,

Šį naudojimo vadovą sudaro šie skyriai:

A Bendrasis skyrius

Šis skyrius skirtas visiems, kurie naudojami šiuo vadovu.

B Skyrius apie naudojimą

Šis skyrius skirtas tiems, kas naudoja šį įrenginį ir su juo dirba.

C Techninis skyrius

Šis skyrius skirtas specialistams, kurie atliks šio įrenginio priežiūros ir remonto darbus.

Atsižvelgdami į tai, kokias funkcijas atliksite, atidžiai perskaitykite atitinkamą skyrių.

Kad galėtumėte saugiai naudoti šį įrenginį, privalote griežtai laikytis pateiktų instrukcijų.

Kilus abejonėms arba susidūrus su problemomis naudojant, prižiūrint ar taisant šį įrenginį, prašome kreiptis į autorizuotą VIAVAC pardavėją. Jis jums skubiai suteiks reikiamą pagalbą.

Šiame vadove naudojami tokie simboliai:



PATARIMAS

Pasiūloma ir patariama kaip lengviau ir veiksmingiau atlikti tam tikrus veiksmus.



DĖMESIO

Pastaba su papildoma informacija, atkreipiant jūsų dėmesį į galimas problemas.



ĮSPĖJIMAS

Jeigu nesilaikoma instrukcijų, asmuo gali patirti (sunkių) sužalojimų arba net mirti.

Šie simboliai reiškia svarbią informaciją.

Įsitikinkite, kad visi šį įrenginį naudojantys asmenys šią informaciją gerai suprastų.

Šis vadovas turi būti pateikiamas visiems, kurie šį įrenginį naudoja, tikrina ar taiso.

Kad vadovas visada būtų visiems prieinamas, jį reikėtų laikyti tam skirtoje vietoje prie įrenginio.

PASTABA

Šiame vadove apibūdintos 2 VIAVAC-GB versijos:

GB 500 : Vakuuminio siurbtuko pado matmenys 800x400 mm, saugi naudingoji apkrova 500 kg.

GB 750 : Vakuuminio siurbtuko pado matmenys 1000x500 mm, saugi naudingoji apkrova 750 kg.

Šios versijos skiriasi tik pagal siurbtukus ir jų priedus.

Kur reikalinga, bus nurodyta, apie kurią įrenginio versiją kalbama, pažymint (GB 500) arba (GB 750).

Jūsų turimo įrenginio versija yra nurodyta identifikacinėje plokštelėje, pritvirtintoje ant įrenginio.

A2 EC atitikties deklaracija

Pagal Direktyvos 2006/42/EB priedą nr. II A

**Gamintojas:**

VIAVAC vacuum lifting
 BV Bedrijfsweg 6
 3411 NV Lopik
 Nyderlandai

Pareiškiamą, kad:

Įrenginys : Vakuuminis keltuvas

Tipas : VIAVAC-GB . . .

Įrenginio Nr. :

Atitinka šių direktyvų nuostatas:

- Direktyva 2006/42/EB dėl mašinų (su pakeitimais)
- Direktyva 2006/95/EB dėl žemos įtampos (su pakeitimais)
- Direktyva 2004/108/EB dėl elektromagnetinio suderinamumo (su pakeitimais)

Taikomi šie standartai:

Mašinų sauga	Pagrindinės sąvokos	EN-ISO 12100-1
Mašinų sauga	Bendrieji projektavimo principai	EN-ISO 12100-2
Mašinų sauga	Rizikos vertinimo principai	EN-ISO 14121
Mašinų sauga	Girdimieji ir regimieji pavojaus signalai	EN 981+A1
Mašinų sauga	Mašinų elektros įranga	EN 60204-1:2001
Kranų sauga	Netvirtinamoji krovinio kėlimo įranga	EN 13155+A2

Data:

Parašas

Arie de Groot
 Generalinis direktorius

A3 Sąvokos

Operatorius Asmuo ar asmenys, kurie eksploatuoja ir naudoja vakuuminį keltuą.

Keltuvas Kėlimo kranas, tiltinis kranas, autokrautuvai ar kita mašinoje integruota kėlimo įranga, ant kurios pakabinamas vakuuminis keltuvas ir kur atliekami kėlimo darbai.

Krovinys Daiktas, kurį transportuoja ir/ arba su kuriuo dirba vakuuminis keltuvas.

Naudingosios apkrovos

riba Maksimalus krovinio svoris, kurį saugiai gali transportuoti vakuuminis keltuvas

Siurbimas Prie siurbtuko pado pritvirtinto krovinio siurbimas aktyvius vožtuvą.

Ventiliavimas Krovinio atlaisvinimas aktyvius vožtuvą, kad į siurbtuką patektų oro.

Priežiūros

specialistas Specialistas, kuris yra atsakingas už vakuuminio keltuvo patikrinimą, priežiūrą ir remontą.

Apkrovos santykis

Santykis tarp didžiausios apskaičiuotos apkrovos, kurią gali pakelti įrenginys, ir saugios naudingosios apkrovos, nurodytos ant įrenginio.

Testavimo santykis

Santykis tarp apkrovos, naudojamos vakuuminio keltuvo statinio testavimo metu, ir saugios naudingosios apkrovos, nurodytos ant įrenginio



Statinis

testavimas Testavimas, kurio metu vakuuminis keltuvas veikiamas 2 naudingųjų apkrovų dydžio statine jėga be ilgalaikės deformacijos ir nustojus įrenginį veikti šia jėga neturi būti matoma išorės defektų.

Laikymo trukmės

testavimas Siurbtukui esant vertikaloje padėtyje, keliamas krovinys (neakytas), atitinkantis naudingosios apkrovos ribą. Po to išjungiamas pagrindinis jungiklis, kad vakuuminis keltuvas nebūtų įjungtas. Vakuuminis keltuvas turėtų išlaikyti iškeltą krovinį tam tikrą nustatytą laiką.

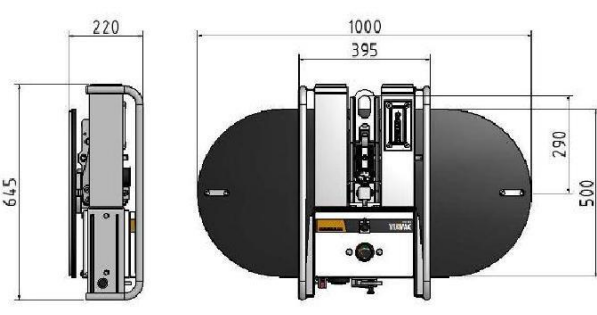
B2 Veikimo ribos

	<u>GB 500</u>	<u>GB 750</u>
		
Kėlimo galia	Maks. 500 kg	Maks. 750 kg
Įrenginio svoris	55 kg	65 kg
Kroviny	Neakyta kieta medžiaga, tokia kaip stiklas, aliuminis, plienas ir akmuo. Siurbimo vieta gali būti plokščia ir šiek tiek struktūrinė. Siurbtuko padas gali kompensuoti iki 2 mm paviršiaus netolygumo (kai paviršius nėra pernelyg grublėtas).	
Pajėgumas	- 90° pakreipimas iš horizontalios padėties į vertikalią padėtį, užfiksuojant vertikaliajame padėtyje. - 360° sukimas su fiksavimu kas 90°.	
Eksploatacijos aukštis	Maks. 1 200 m virš jūros lygio.	
Darbo temperatūra	0°C iki +40°C -10°C iki 0°C - imantis tam tikrų atsargumo priemonių.	
Naudojimo trukmė	Ne mažiau kaip 20000 ciklų, jeigu įrenginys naudojamas pagal paskirtį.	
Naudojimas lauke	Keltuvą galima naudoti ir lauke, kur nėra sprogo pavojaus.	
Lietus ir sniegas	Šį keltuvą taip pat galima naudoti lyjant ar snigant, tačiau reikia užtikrinti, kad siurbimo plotas būtų sausas, kadangi drėgmė arba sniegas (ledas) labai sumažina būtiną trintį tarp siurbtuko ir krovinio. Tokia trintis yra būtina, kad būtų galima pakelti krovinį į vertikalią padėtį.	
 Vėjas	Nenaudokite keltuvo, jeigu vėjas yra stipresnis nei 10 m/s. arba yra vėjo gūsių tikimybė.	
Nekietos plokštės	Su šiuo keltuvu negalima kelti nekietų plokščių. (plokštė gali atsiskirti nuo siurbtuko, dėl ko kroviny gali nukristi).	
 Papildomos taisyklės pagal CE standartą EN 13155	Kai keltuvas naudojamas tokiuose darbuose kaip pastatų ar kitų statinių statyba, renovavimas ar griovimas, būtina naudoti nuo nukritimo apsaugančius įtaisus.	

B3 Veikimas

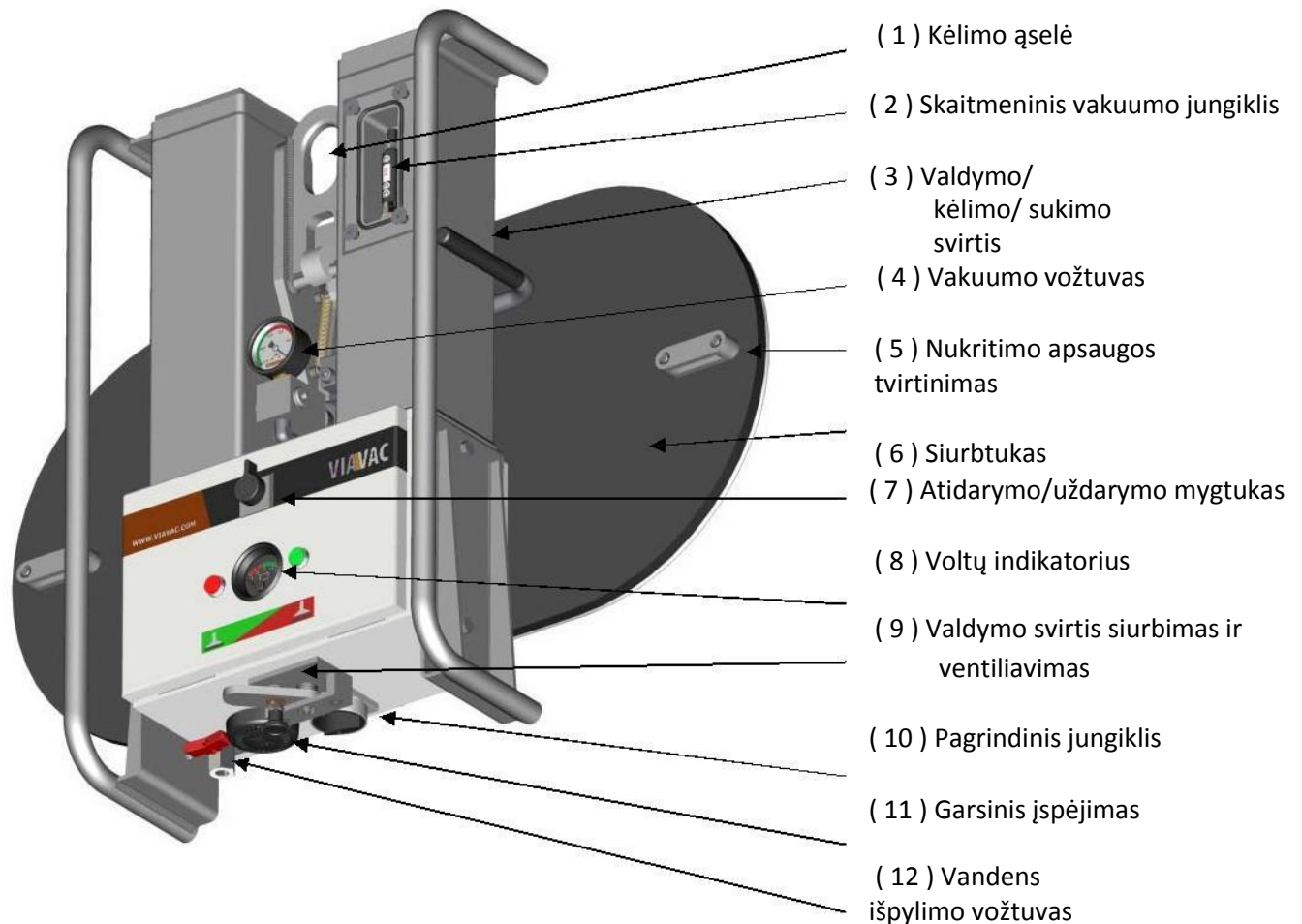

1. Pakabinkite įrenginį ant krano kabliuko už kėlimo ašelės (1).
2. Prieš kiekvieną kėlimą patikrinkite siurbtuko guminį sandarinantį padą, ar jis nėra pažeistas ar įplėštas.
3. Prieš kiekvieną kėlimą patikrinkite siurbtuko taurelės užpakalinėje dalyje esančią juodą guminę plokštelę – ji turi būti švari ir sausa.
4. Patikrinkite, kad valdymo svirtis (9) „siurbimas ir ventiliavimas“ būtų pasukta į dešinę (raudona spalva); įrenginį įjunkite pagrindinį jungiklį (10) nustatę jį „1“ skaičiumi pažymėtą padėtį.
 - išgirsite įsijungusį vakuuminį siurblį, kuris išsijungs po 10 sekundžių, kai buferiniame rezervuare lygis pasieks -0,65 bar.
 - Kol vakuumo lygis yra mažesnis nei -0,6 bar, bus girdimas perspėjimo signalas ir degs raudona lemputė; slėgiui pakilus, garsinis signalas išsijungia ir vietoj raudonos lemputės užsidega žalia lemputė.
5. Voltų indikatoriuje (8) patikrinkite, ar baterija yra pakankamai įkrauta; esant įjungtam vakuuminiam siurbliui, rodyklė turi būti tarp 11 ir 13 voltų.
6. Su valdymo svertu (3) nustatykite siurbtuką į reikiamą padėtį.
 - Svertas aukštyn: sukite siurbtuką automatiškai sustojant kas 90°
 - Svertas žemyn: siurbtukas pasisuks iš vertikalios pozicijos į horizontalią.
7. Padėkite įrenginį su siurbtuku ant krovinio, patikrinkite, kad siurbimo plotas būtų sausas ir švarus.
8. Valdymo svertą (9) nustatykite į siurbimo padėtį (žalia).
9. Patikrinkite vakuumo matuoklį (4), ar yra reikiamas vakuumo lygis >-0,60 bar (rodyklė žaliame plote).
10. Jeigu darbai atliekami ES esančioje statybvietėje, truputį pakelkite krovinį ir pritvirtinkite nuo nukritimo apsaugančius diržus, kaip parodyta B 7.3. dalyje.

11. Dabar krovinį galima kelti toliau; prieš padedant krovinį į reikiamą vietą apsauginiai diržai (jeigu yra) turi būti nuimti.
12. Krovinį saugiai padėjus į reikiamą vietą, nustatykite valdymo svirtį (9) į ventiliavimo padėtį (raudona).
13. Siurbtukas atsilaisvins ir jį galima dėti ant kito krovinio, nustatant valdymo svirtį (9) į siurbimo padėtį.
14. Perkėlus paskutinį krovinį, išjunkite įrenginį, pagrindinį jungiklį (10) nustatant jį „0“ padėtį.

Prieš atlikdamas kėlimą naudotojas privalo patikrinti šiuos dalykus:

- I Patikrinkite, ar siurbtuko guminė dalis nėra pažeista ar įtrūkusi ir, jeigu pažeidimų yra, tą dalį pakeiskite.
- II Patikrinkite galinę guminę siurbtuko plokštelę ar ji yra sausa ir neriebaluota ir, jeigu reikia, ją nuvalykite.
- III Kai baterija yra pakankamai įkrauta, voltų matuoklis (8) turi rodyti 11-13 voltų.
- IV Patikrinkite ar veikia garsinis signalas (11) kai vakuomo slėgis yra mažesnis nei -0,60 bar. Patikrinti galima trumpam pasukus valdymo svirtį (9) į siurbimo poziciją (žalia) prieš padedant siurbtuką ant krovinio.



Jeigu krovinys turi apsauginę plėvelę, prieš uždedant ant krovinio siurbtuką ta plėvelė turi būti nuimta.

Atlikdamas kėlimą operatorius privalo nuolat stebėti:

- a. Vakuomo matuoklį – kėlimo metu rodyklė turi nuolat būti žaliame plote.
- b. Garsinį perspėjimo signalą – kėlimo metu jo neturi būti.

Jeigu vakuomo slėgio matuoklio rodyklė pasislenka į raudoną plotą ir/ ar įsijungia garsinis perspėjimo signalas, kelti krovinio negalima.



Jeigu vakuomo slėgio matuoklio rodyklė pasislenka į raudoną plotą ir/ ar įsijungia garsinis perspėjimo signalas, pakeltą krovinį reikia kuo greičiau nuleisti ant žemės.

Jeigu dėl kokių nors priežasčių vakuuminis siurblys neveikia, nuo to momento kai vakuomo slėgis nukrenta žemiau būtino > -0,60 bar slėgio, krovinys bus laikomas ne daugiau kaip 5 minutes.

Kad būtų saugu dirbti su įrenginiu, būtina, kad:

- Operatoriaus klausos būtytys gera ir jis nenaudotų klausos apsaugos priemonių.
- Kėlimo metu operatorius turi būti tokiu atstumu nuo įrenginio, kad jį gerai girdėtų ir matytų.
- Aplinkos triukšmas neturi būti didesnis nei 70db.
- Įrenginio operatorius turi nuolat palaikyti ryšį su kėlimo įrangos operatoriumi ir jie abu turi būti susitarę kaip tarpusavyje bendraus, kad aiškiai vienas kitą suprastų.

Apsaugos priemonės įrenginį naudojant esant nuo -10°C iki 0°C temperatūrai

- Kad neužsikimštų filtrai, ant įrenginio neturi būti jokios drėgmės. Drėgmė pasišalina palaikius įjungtą vakuuminį siurblių maždaug 15 min., valdymo svirtį (9) esant siurbimo pozicijoje, ir sausoje ir šildomoje patalpoje.
- Kad būtų išlaikytas baterijos galingumas, nakties metu įrenginį laikykite ne mažesnėje kaip 15°C temperatūroje.
- Kad tarp siurbtuko ir krovinio būtų pakankama trintis, prieš kiekvieną kėlimą reikia patikrinti, kad siurbtukas ir siurbimo paviršius būtų sausi ir švarūs. Būtina nuvalyti visą drėgmę, sniegą ir ledą.



Vakuuminis siurblys gali veikti apie 120 min be pertraukos, jeigu baterija yra pilnai įkrauta.

Kad būtų galima dirbti visą dieną su vienu baterijos įkrovimu, naudotojas turi darbo metu stebėti sistemos vakuumo būseną:

Vakuuminis siurblys turi nustoti veikti po 10 sekundžių kai pasiekiamas vakuumo 0,65 bar slėgis. Turi praeiti ne mažiau kaip 30 sekundžių, kad vėl prasidėtų siurbimas.

Jeigu siurblys įsijungia dažniau, tai reiškia, kad kažkur yra nuotėkis ir todėl baterija išsikraus greičiau nei numatyta ir todėl nebus įmanoma įrenginio naudoti visą dieną.

Todėl patariama ištaisyti atsiradusius nesklandumus ir tik tada tęsti darbą.

B4 Laikymas

Įrenginį rekomenduojama laikyti tokiomis sąlygomis:

- Sausoje vietoje 15°C-25°C temperatūroje.
- Įrenginys turi būti išjungtas, nusaustas, baterija įkrauta, siurbtukas uždengtas.

B5 Transportavimo ir valdymo galimybės

Horizontaliai

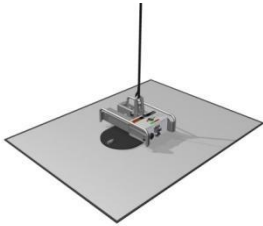

- siurbtuką uždėkite krovinio centre



Krovinį reikia prilaikyti, nes jo horizontali padėtis neužsifiksuoja ir todėl krovinys gali pakrypti į vertikalią padėtį.

Vertikaliai

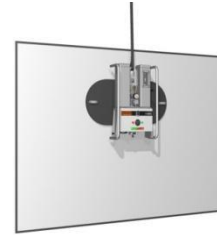

- siurbtuką uždėkite per vidurį (horizontalios padėties) ties krovinio viduriu arba šiek tiek aukščiau

Pakėlimas iš horizontalios padėties į vertikalią

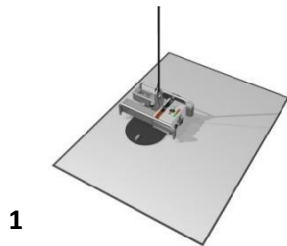

1



2

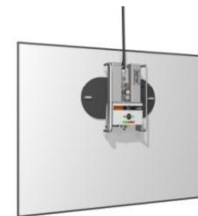

3

1. Uždėkite siurbtuką horizontalios padėties centre, ties krovinio viduriu arba šiek tiek aukščiau.
2. Kėlimo metu krovinys pakryps.
3. Kai pakėlus krovinys tebėra pasvirusioje padėtyje, rankiniu būdu pastumkite jį į vertikalią padėtį, kad užsifiksuotų siurbtukas.



Sukant kėlimo strypas turi laisvai sukinėtis.

Sukimas

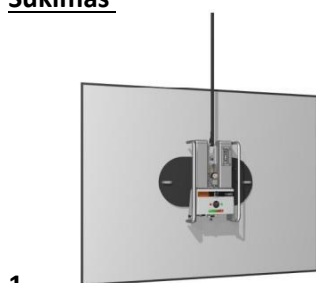

1

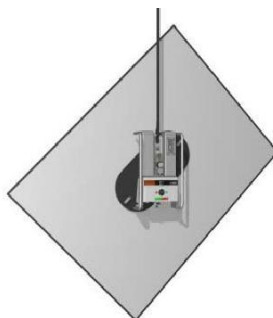

2



3

1. Uždėkite siurbtuką ties krovinio viduriu.
2. Pakelkite valdymo svirtį (3) aukštin, padėtis atsifiksuoja ir krovinį galima rankiniu būdu pasukti.
3. Pasukus krovinį 90°, siurbtukas automatiškai užsifiksuos.



Siurbtuką reikia uždėti ties krovinio centru, nes priešingu atveju krovinys nekontroliuojamai sukinės kai reikės atfiksuoti siurbtuką.

Operatorius turėtų turėti pakankamai žinių ir žinoti, kaip patikrinti keltino krovinio svorį ir savybes.



Leidžiama nuosvyra

Kai krovinys yra didesnių matmenų, dėl už siurbtuko esančios „kabančio“ svorio krovinys gali sudužti arba sulinkti.

Leidžiama nuosvyra priklauso nuo medžiagos savybių ir storio; toks reiškinys yra labiau tikėtinas kai krovinys yra horizontalioje padėtyje.

Leidžiama nuosvyra nustatoma remiantis ankstesne patirtimi dirbant su tuo produktu; kilus abejonėms, prieš kėlimą krovinį reikia apžiūrėti.

Toliau pateikiamos gairės apie išvardintų medžiagų didžiausius matmenis.

STIKLAS

Storis	Transportavimas horizontalioje padėtyje (l x b)	Transportavimas vertikalioje padėtyje (l x b)
6 mm	2,0 x 2,0 m	3,0 x 3,0 m
8 mm	2,4 x 2,4 m	3,3 x 3,3 m
10 mm	2,8 x 2,8 m	3,6 x 3,6 m
15 mm	3,0 x 3,0 m	4,0 x 4,0 m

DAUGIASLUOKSNĖS PLOKŠTĖS

Storis	Transportavimas horizontalioje padėtyje (ilgis)	Transportavimas vertikalioje padėtyje (ilgis)
40 mm	6 m	10 m
60 mm	7 m	11 m
80 mm	8 m	12 m
100+mm	10 m	14 m

B6 Baterijos

Baterija įkraunama naudojant skirstomoje dėžėje įdėtą baterijos įkrovimo įtaisą.

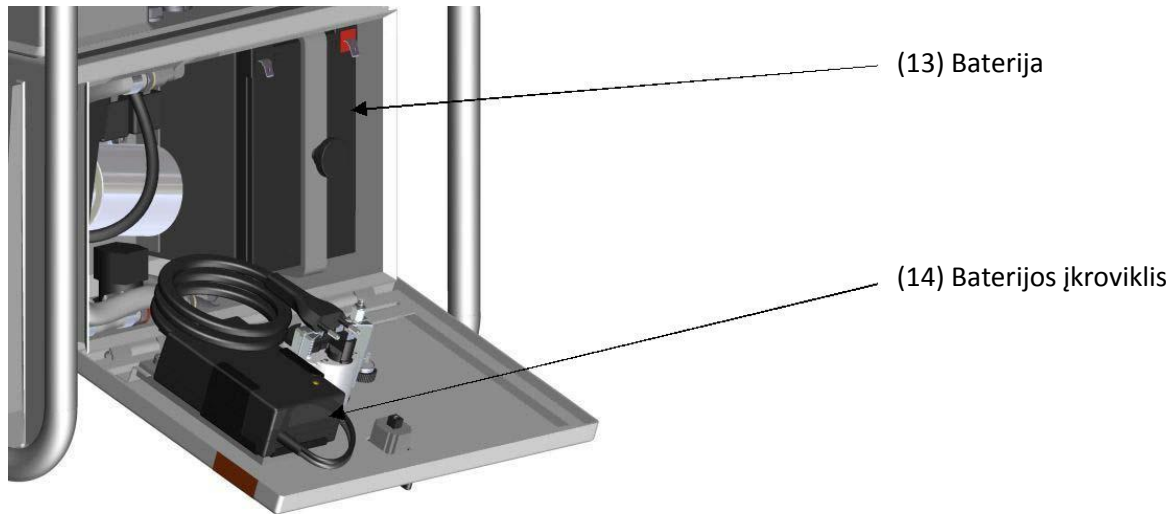

- Išjunkite pagrindinį jungiklį (10).
- Įkiškite įkroviklio (14) kištuką į lizdą; maitinimo tinklo įtampa turi būti nuo 110 V iki 240 V.
- Krovimo ciklo metu baterijos įkroviklio LED lemputė iš raudonos (tuščia baterija) pasikeičia į geltoną (beveik pilnai įkrauta baterija) ir paskui – į žalią (pilnai įkrauta baterija).

Tuščia baterija (13) pilnai įkraunama (užsidega žalia LED lemputė) maždaug per 6 valandas. Pilnai įkrautos baterijos galios užtenka perkelti ne mažiau kaip 60 krovinių vienetų (maždaug 1 pilna darbo diena).

Užsidegus žaliai LED lemputei, įkroviklis automatiškai persijungia į palaikomąjį įkrovimo režimą, todėl kištukas gali likti elektros lizde, nebijant, kad baterija bus įkrauta per daug.

Kai baterija yra įkrauta, dėžutės voltmetras rodydys nuo 12 V iki 14 V, o įsijungus vakuuminiam siurbliui, įtampa sumažės maždaug 1 V.

Jeigu matuoklio rodyklė nukrenta 2 ar daugiau voltų papildomo siurbimo metu, reiškia, kad baterija yra išsikrovusi.

Esant išsikrovusiai baterijai vakuuminis siurblys veiks lėčiau, dėl ko nebus pasiekiamas reikiamas vakuumo slėgis išjungimo režime ir vakuuminis siurblys veiks nuolat.

Jeigu baterijos įtampa tampa mažesnė nei 11 V, išsijungs elektroninis vakuumo jungiklis ir vakuuminis siurblys veiks nuolat, užsidegs raudona lemputė ir įsijungs garsinis perspėjimo signalas.

Baterijos naudojimo trukmė yra nuo 3 iki 5 metų. Kadangi laikui bėgant baterijos galingumas mažėja, rekomenduojama bateriją keisti kas 3 metus.



Baterija tarnaus ilgiau, jeigu ji nuolat bus įkrauta.

Rekomenduojame iškart pakrauti bateriją po įrenginio naudojimo netgi jeigu neketinate įrenginio naudoti kitą dieną.

Trumpalaikis baterijos įkrovimas neturi jokios neigiamos įtakos baterijos galingumui (nėra įsiminimo efekto).

B7 Parinktys

B 7.1 Transportavimo vežimėlis

Transportavimo vežimėlis padeda įrenginį lengvai pergabenti iš vienos vietos į kitą ir apsaugo siurbtuką nuo pažeidimų ir saulės šviesos poveikio.



B 7.2 Prailginta pakaba

VIAVAC-GB komplektuojama su trumpa pakaba, kurią patogiu naudoti kai darbai atliekami prie lubų ar balkone. Tokiu atveju vertikaloje padėtyje krovinys kabo šiek tiek nuožulnesnėje padėtyje nuo vertikalios ašies. Prailgintą pakabą prijungus prie kėlimo ąselės, pakeičiama sukimosi taško padėtis, palyginus su kroviniumi, ir krovinys kabės praktiškai vertikaliai.

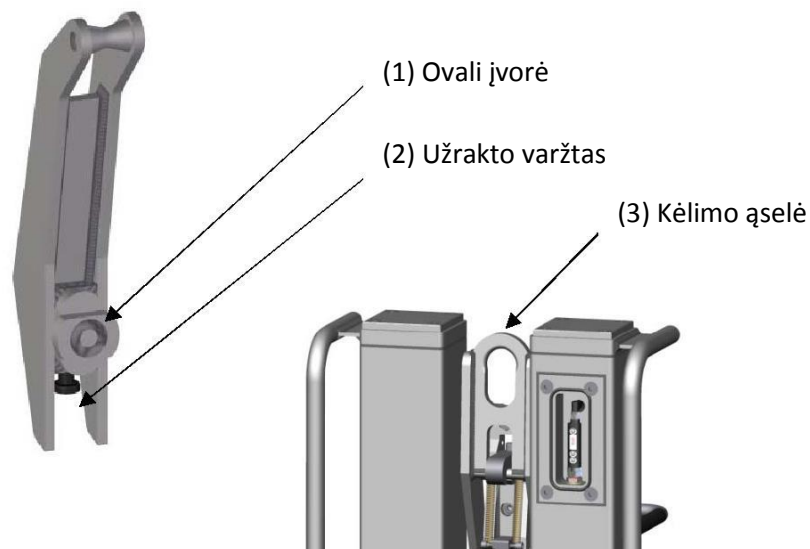

Prailgintą pakabą prijunkite prie kėlimo ąselės atlikdami šiuos veiksmus:

- 1 Patraukite už užrakto varžto (2) ir pasukite sukiojamą ovalią įvorę (1) į vertikalią padėtį.
- 2 Įkiškite ovalią įvorę (1) iš priekio į ovalią kėlimo ąselės (3) angą.
- 3 Pasukite sukiojamą ovalią įvorę 90° kampu, kad prailginimo pakaba atsidurtų ties užraktu. Ovaliąją įvorę šioje padėtyje automatiškai užfiksuoja fiksavimo varžtas.
- 4 Po naudojimo prailginimo pakabą galima nuimti patraukus užrakto varžtą ir tuo pačiu pasukant sukamąją įvorę į vertikalią padėtį.

B 7.3 Nuo kritimo apsaugančios priemonės



Pagal CE reglamentą EN 13155 visose Europos Sąjungos valstybėse narėse privaloma naudoti pagalbines nuo kritimo apsaugančias priemones kai statybvietėje naudojamas vakuuminis keltuvas su viena grandine.

Apsauginiai įtaisai gali būti naudojami atsižvelgiant į skirtingas daiktų formas ir matmenis, kaip parodyta toliau piešinyje

Vertikali plokštė
1x art. 17004



Horizontali plokštė
2x art. 17004

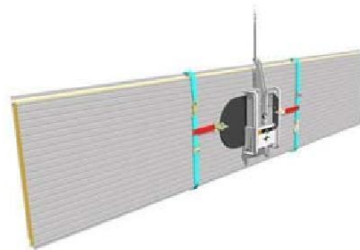

Stačiakampiai elementai
1x art. 17007

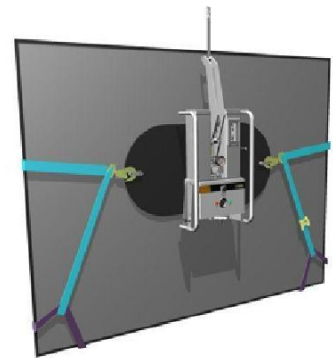

Nuo kritimo apsaugančios priemonės yra kėlimo juostos su kabliais, kurie prikabinami prie siurbtuvo. Šiame etape būtina atlikti šiuos veiksmus:

- 1 Tinkamą nuo kritimo apsaugantį įtaisą prikabinkite prie siurbtuvo specialiai tam skirtų fiksavimo taškų.
- 2 Pakelkite objektą vakuuminiu keltuvu maždaug 0,5 m nuo žemės.
- 3 Apjuoskite objektą diržais kaip nurodyta aukščiau.
- 4 Užspaudžiamomis sagtimis objektas tvirtai apjuosiamas diržu (kad neliktų jokio tarpo).
- 5 Kėlimo įrenginiu visas krovinys pakeliamas į reikiamą vietą.
- 6 Prieš padedant krovinį į vietą, nuimamas nuo kritimo apsaugantis įtaisas ir tik tada krovinys padedamas į vietą.



1. Uždenkite aštrias keliamo objekto briaunas diržų tvirtinimo vietose.
2. Jeigu kėlimo diržai yra įtrūkę arba suplyšę, iškart juos pakeiskite.

B 8 Saugos priemonės

Rekomendacijos

- 8.1 Šį įrenginį naudokite **tik kai** būsite perskaitęs ir supratęs šio naudojimo vadovo skyrių apie įrenginio naudojimą.
- 8.2 Šį keltuvaž naudokite **tik kai** pagrindinis jungiklis (10) yra įjungtas („On“ padėtis) prieš kėlimą (pavojus keliant kai vakuomo dar likę rezervuare).
- 8.3 Prieš naudojimą **visada** patikrinkite keltuvaž būklę ir ar teisingai jis funkcionuoja.
- 8.4 Prieš naudojimą ir po naudojimo **visuomet** įkraukite bateriją.
- 8.5 **Visada** prieš uždėdami siurbtuką ant paviršiaus patikrinkite, kad krovinio lietimosi vieta būtų švari ir sausa.
- 8.6 **Visada** teisingai uždėkite siurbtuką ant krovinio.
- 8.7 **Visada** iškart nuleiskite krovinį ant žemės, jeigu įsijungia perspėjimo signalas.
- 8.8 Operatorius **visada** turi būti tokiu atstumu nuo keltuvaž ir kėlimo įrenginio operatoriaus, kad juos gerai matytų ir girdėtų.
- 8.9 Vakuuminio keltuvaž operatorius ir kėlimo įrangos operatorius **visada** turi būti susitarę kaip tarpusavyje bendraus, kad vienas kitą aiškiai suprastų.
- 8.10 **Visuomet** naudokite apsaugines priemones, taikytinas dirbant su tam tikromis medžiagomis. Vadovaukitės atitinkamomis prekybos organizacijos nustatytomis gairėmis.
- 8.11 Užtikrinkite, kad įrenginį reguliariai patikrintų ir prižiūrėtų specialistas.
- 8.12 Užtikrinkite, kad vakuuminis keltuvaž **visada** būtų laiku patikrintas (t.y. techninė apžiūra), kaip to reikalaujama pagal saugos taisykles, galiojančias toje šalyje, kurioje naudojamas vakuuminis keltuvaž.

Draudžiama

- 8.15 **Niekada** nenaudokite keltuvo, jeigu jis yra apgadintas, blogai veikia arba trūksta jo dalių.
- 8.16 **Niekada** nenaudokite keltuvo, jeigu pažeistas arba įtrūkęs jo siurbtukas.
- 8.17 **Niekada** nenaudokite keltuvo, jeigu nėra arba neaiški apkrovos galia arba įspėjimo signalas.
- 8.18 **Niekada** neviršykite ant keltuvo nurodytos apkrovos galios.
- 8.19 **Niekada** nekelkite su šiuo keltuvu įskilusio ar sudužusio krovinio.
- 8.20 **Niekada** nekelkite krovinio, kuris yra su sagtimis.
- 8.21 **Niekada** nekelkite krovinio, jeigu vakuumo indikatorius rodo, jog yra nepakankamas vakuumo slėgis.
- 8.22 **Niekada** nekelkite krovinio, jeigu skamba įspėjamasis signalas.
- 8.23 **Niekada** nekelkite didesnio nei būtina krovinio.
- 8.24 **Niekada** nepalikite pakelto krovinio be priežiūros.
- 8.25 **Niekada** nekelkite krovinio virš žmonių.
- 8.26 **Niekada** nepalikite keltuvo stovinčio ant siurbtuko.
- 8.27 **Niekada** nekelkite krovinio, jeigu vėjo greitis didesnis nei 10 m/s.
- 8.28 **Niekada** nekelkite krovinio, jeigu yra vėjo gūsių tikimybė.
- 8.29 **Niekada** neatlaisvinkite krovinio, jeigu kėlimo juosta ar grandinė nėra vertikalioje padėtyje virš vakuuminio keltuvo (keltuvo svyravimo pavojus).
- 8.30 **Niekada** nenaudokite keltuvo, jeigu baigėsi jo techninės apžiūros terminas.
- 8.31 **Niekada** nenaudokite keltuvo, jeigu operatorius turi klausos sutrikimų arba naudoja apsaugines ausines.
- 8.32 **Niekada** nenaudokite įrenginio, jeigu aplinkos triukšmas viršija 70 dB.
- 8.33 **Niekada** nenaudokite tirpiklių, benzino ar kitų cheminių medžiagų siurbtuko guminėms dalims nuvalyti.